



## **Bedienungsanleitung**

für analoge BVC Zentralstaubsauger C 600, S 600 und S 700 BLACKLINE & SILVERLINE

## **Operation Manual**

for analog BVC central vacuum cleaners C 600, S 600 and S 700 BLACKLINE & SILVERLINE

# INHALT - CONTENTS

## Sprache - Language

Deutsch - Bedienungsanleitung.....	Seite 2 - 19
English - Operation Manual.....	page 20 - 40

## Bedienungsanleitung

für analoge BVC Zentralstaubsauger C 600 , S 600 und S 700

### Inhalt:

Sicherheitshinweise .....	Seiten 3-5
Frontansicht mit Detailbeschreibungen S 600, S 700.....	Seite 6
Rückansicht mit Detailbeschreibungen S 600, S 700.....	Seite 7
Frontansicht mit Detailbeschreibungen C 600.....	Seite 8
Rückansicht mit Detailbeschreibungen C 600 .....	Seite 9
Wandmontage des Zentralstaubsaugers.....	Seite 10
Stromversorgung .....	Seite 11
Installation des Niedervoltkabels und der Saugrohre .....	Seite 12
Installation des BVC-Abluftschalldämpfers .....	Seite 13
Verwendung des HEPA-Filters .....	Seite 14
Pflegehinweise .....	Seiten 15-16
Fehlersuche .....	Seiten 17-18
Notizen.....	Seite 19

## BEDIENUNGSANLEITUNG

### Sicherheitshinweise

Bei jedem Einsatz von elektrischen Geräten sollten stets die grundlegenden Sicherheitsvorkehrungen beachtet werden.

**BVC Zentralstaubsauger sind nur für den Betrieb im Innenbereich geeignet und dürfen nicht zum Aufsaugen von Flüssigkeiten verwendet werden.**

Lesen Sie alle Sicherheitshinweise, bevor Sie den BVC Zentralstaubsauger in Betrieb nehmen.

Die BVC Zentralstaubsauger sind SEV-geprüft (Electrosuisse) und tragen folgende Prüfsiegel:



**Achtung: Vor jedem Eingriff am Zentralstaubsauger (Reparatur, Filterwechsel etc.) muss der Netzstecker aus der Steckdose gezogen werden.**

### Warnung:

Um das Risiko von Verbrennungen, Bränden, elektrischen Schlägen oder Schäden an Personen zu vermeiden, ist stets Folgendes zu beachten:

1. Halten Sie die Netzanschlussleitung von heißen Flächen fern.
2. Der BVC Zentralstaubsauger ist kein Spielgerät, kann jedoch von Kindern ab 8 Jahren sowie von Personen mit verringerten physischen, sensorischen oder mentalen Fähigkeiten unter Beaufsichtigung benutzt werden, wenn zuvor eine eingehende Unterweisung bezüglich des sicheren Gebrauchs des Gerätes stattgefunden hat. Ebenso müssen die möglichen Gefahren erklärt und verstanden worden sein. Kinder dürfen nicht mit dem Gerät spielen.  
Die Reinigung und Benutzer-Wartung sollten ausschließlich von Erwachsenen durchgeführt werden.
3. Setzen Sie den BVC Zentralstaubsauger nur für Zwecke ein, die in dieser Anleitung beschrieben sind. Die Verwendung von Zubehör, welches vom Hersteller nicht empfohlen wurde, kann Brände und elektrische Schläge verursachen, die Verletzungen zur Folge haben können.

## BEDIENUNGSANLEITUNG

### Sicherheitshinweise

4. Wenn die 230 V Netzanschlussleitung des BVC Zentralstaubsaugers beschädigt wird, muss sie durch den Hersteller oder seinen Kundendienst oder einer ähnlich qualifizierten Person ersetzt werden, um Gefährdungen zu vermeiden.
5. Ziehen oder tragen Sie den BVC Zentralstaubsauger nicht an der Netzanschlussleitung. Die Netzanschlussleitung darf nicht als Handgriff benutzt werden. Auch darf sie nicht über scharfe Kanten oder Ecken gezogen werden!
6. Vermeiden Sie es, den Netzstecker am Netzkabel aus der Steckdose zu ziehen. Ziehen Sie nur direkt am Netzstecker, nie am Netzkabel!
7. Stecken Sie keine Gegenstände in die Saugdosen. Blockierte Saugdosen nicht benutzen! Halten Sie die Öffnungen frei von Staub, Fusseln, Haaren und allen Dingen, die zu einer Undichtigkeit führen und die Saugkraft beeinträchtigen können.
8. Vermeiden Sie es, mit den Haaren, dem Gesicht, den Fingern und mit losen Kleidungsstücken in die Nähe von Saugöffnungen zu kommen!
9. Saugen Sie keine glühenden Zigaretten, heiße Asche, brennende Streichhölzer oder ähnliche Materialien auf! Asche sollte nur bei Verwendung eines Vorabscheiders ("Ash -Pot", Art. Nr. 11026) aufgesaugt werden.
10. Benutzen Sie den BVC Zentralstaubsauger ausschließlich mit Original BVC Filtern (Motorschutzfilter, Staubfilterbeutel und ggf. HEPA-Filter).
11. Berühren Sie keinesfalls den Netzstecker, die Netzanschlussleitung oder den BVC Zentralstaubsauger mit nassen Händen (Stromschlaggefahr)!
12. Um die Gefahr eines elektrischen Schlages zu minimieren, setzen sie den BVC Zentralstaubsauger nicht auf nassen Flächen ein!

## **BEDIENUNGSANLEITUNG**

### **Sicherheitshinweise**

13. Gehen Sie beim Reinigen von Treppen besonders vorsichtig vor!
14. Verwenden Sie den BVC Zentralstaubsauger nicht, um entflamm-  
bare oder brennbare Flüssigkeiten wie Benzin aufzusaugen und  
auch nicht in Bereichen, in denen solche Stoffe vorhanden sein  
könnten! Grundsätzlich dürfen keine Flüssigkeiten aufgesaugt  
werden.
15. Vermeiden Sie das Aufsaugen von Baustaub, Mörtel oder Zement-  
resten. Wir empfehlen das Gerät erst nach Abschluss sämtlicher  
Bauarbeiten in Betrieb zu nehmen.
16. Zur Spannungsfreistellung ziehen Sie den Netzstecker aus der  
Steckdose, da sich der BVC Zentralstaubsauger immer im Stand-by-  
Modus befindet.
17. Es ist grundsätzlich zu beachten, dass der Anschluss nur an einer  
fachgerecht geerdeten Steckdose erfolgen darf.

**Bewahren Sie diese Bedienungsanleitung sorgfältig auf.**

### **Achtung - Wichtig!**

Bei der Inbetriebnahme des BVC Zentralstaubsaugers befindet sich das Gerät sofort im Stand-by-Modus, sobald es am Stromnetz an-  
gesteckt ist. Der am Gerät befindliche I/O-Schalter dient nur zum ma-  
nuellen Starten des Gerätes im Dauerbetrieb.

Um eine Beschädigung des Motors zu vermeiden, darf der BVC Zen-  
tralstaubsauger nicht länger als 60 Sekunden im verdichteten Zu-  
stand betrieben werden. Dies ist der Fall, wenn der BVC Zentral-  
staubsauger direkt über den I/O-Schalter gestartet wird, ohne dass  
ein Saugschlauch eingesteckt ist.

## BEDIENUNGSANLEITUNG

### Frontansicht mit Detailbeschreibungen S 600, S 700

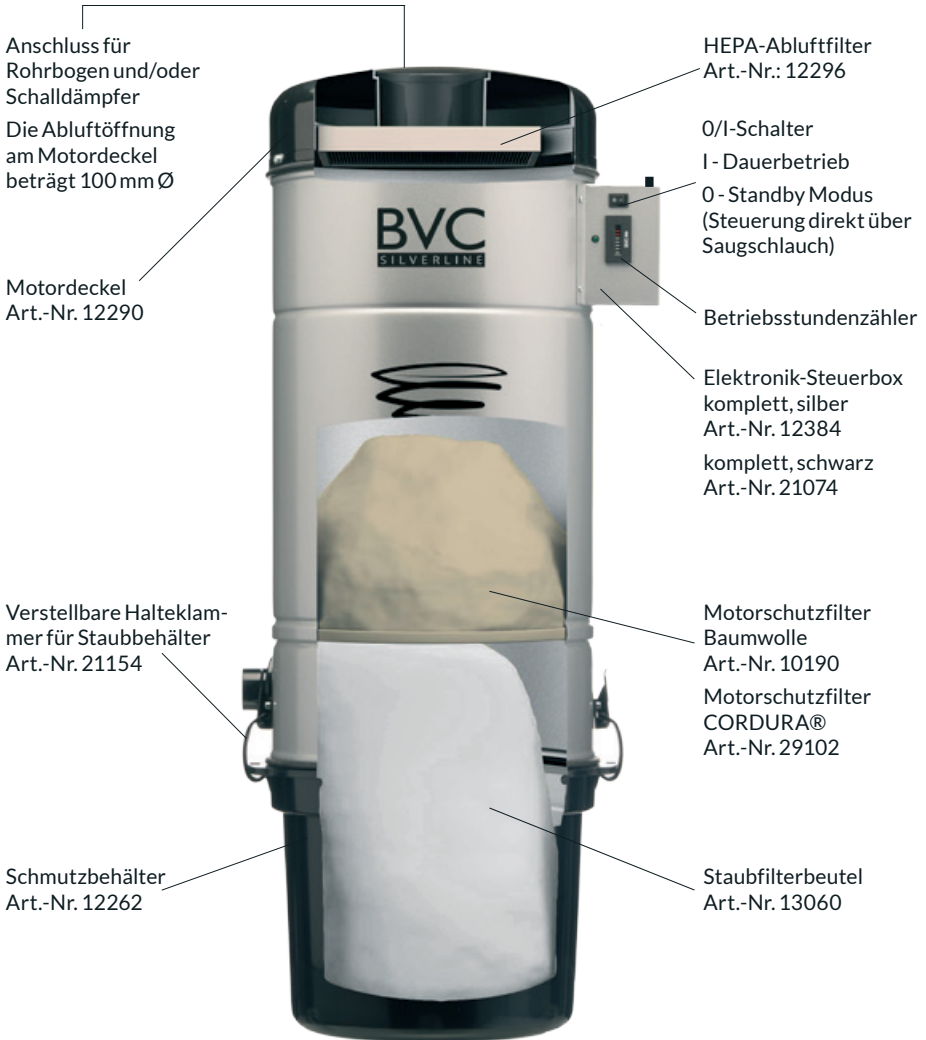

## BEDIENUNGSANLEITUNG

### Rückansicht mit Detailbeschreibungen S 600, S 700

Anschlussbuchse  
für Niedervoltkabel  
(schraubbar)  
Art.-Nr. 12176

Kaltgerätebuchse  
für Netzanschluss-  
leitung (230 V)

Verschlussdeckel für  
Ansaugflansch, silber  
Art.-Nr. 10210

Ansaugflansch, schwarz  
Art.-Nr. 21150

Unterdruckventil  
Art.-Nr.: 12030

Montagevorrichtung  
mit Silentblöcken  
zwecks  
Körperschall-  
unterbrechung

Anschlussflansch  
50 mm Ø  
Art.-Nr.: 10226



## BEDIENUNGSANLEITUNG

### Frontansicht mit Detailbeschreibungen C 600





## BEDIENUNGSANLEITUNG

### Rückansicht mit Detailbeschreibungen C 600

Anschlussbuchse  
für Niedervoltkabel  
(schraubbar)  
Art.-Nr. 12176

Kaltgerätebuchse  
für Netzanschluss-  
leitung (230 V)

Verschlussdeckel für  
Ansaugflansch, silber  
Art.-Nr. 10210

Ansaugflansch, schwarz  
Art.-Nr. 21150

Unterdruckventil  
Art.-Nr. 12030

Anhängevorrichtung  
für Wandmontage

Anschlussflansch  
50 mm Ø  
Art.-Nr. 10226



## BEDIENUNGSANLEITUNG

### Wandmontage des BVC Zentralstaubsaugers

Die Oberkante der Wandhalterung des BVC Zentralstaubsaugers wird ca. 130 cm bis 150 cm über dem Boden an der Wand befestigt, so dass der Schmutzbehälter bequem entfernt werden kann. Wir empfehlen einen Abstand von mindestens 20 cm zur Decke einzuhalten.

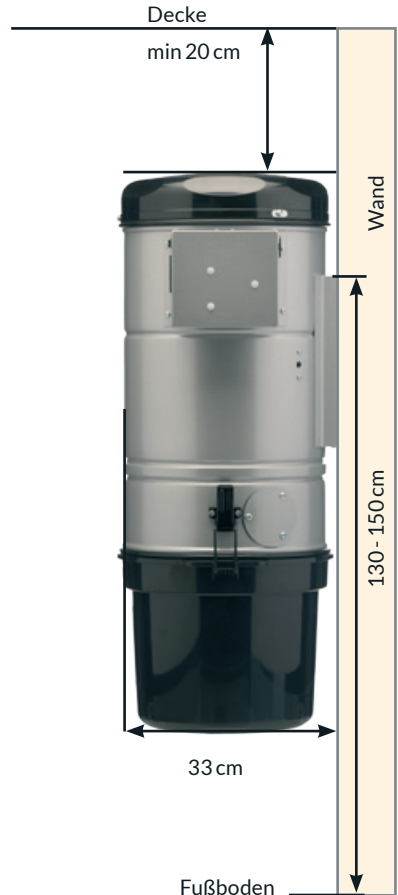
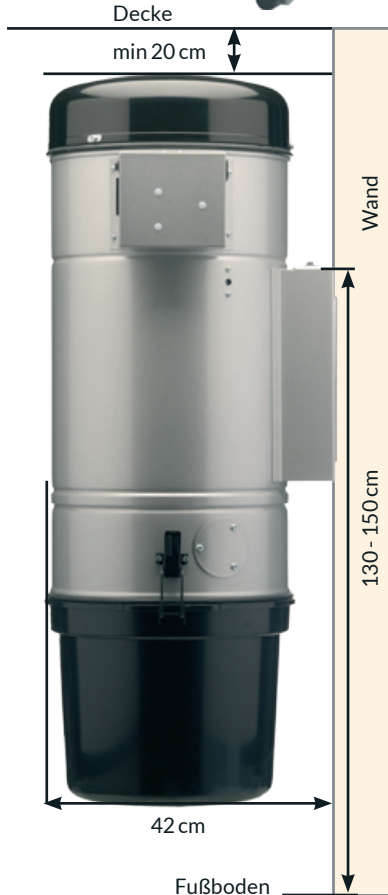
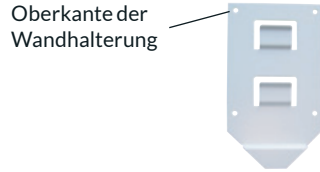
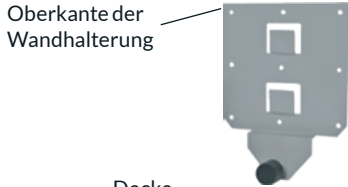

## BEDIENUNGSANLEITUNG

### Stromversorgung

#### Elektro-Installation des BVC Zentralstaubsaugers

Im Anschluss an die Wandmontage des BVC Zentralstaubsaugers sind die Niedervoltkabel abzuisolieren und in die beiden Schraubklemmen in den Niedervoltstecker einzuführen und festzuschrauben. Das Niedervoltkabel (0,75 mm Querschnitt, 2-adrig) soll für eine Spannung von 5 Volt geeignet sein.

#### Achtung:

Das Gerät befindet sich, sobald es am Stromnetz angeschlossen ist, im Stand-by-Betrieb.

Der manuelle I/O-Schalter am BVC Zentralstaubsauger ist nur für den Dauerbetrieb einzuschalten. Alle anderen Saugdosen funktionieren automatisch, wenn der Saugschlauch eingesteckt wird. Die Standardeinstellung für diesen Schalter ist auf „O“.

#### Elektroanschluss

Die vor Ort geltenden Bestimmungen sind zu prüfen und die mitgelieferte Netzanschlussleitung ist zu verwenden. Diese ist in eine abgesicherte Steckdose mit den folgenden Eigenschaften zu stecken:

Geräte C 600 und S 600: 16 Ampere Sicherung Typ „B“,  
Gerät S 700: 16 Ampere Sicherung Typ „C“.

#### Anweisungen zur Erdung

Der BVC Zentralstaubsauger muss geerdet werden. Er verfügt über eine Netzanschlussleitung mit Geräteerdung. Der Stecker ist in eine, nach den vor Ort geltenden Bestimmungen und Verordnungen installierte Steckdose zu stecken.

#### Achtung:

Falls nicht sicher gestellt werden kann, dass die Steckdose ordnungsgemäß geerdet ist, muss der Anschluss von einem qualifizierten Elektriker überprüft werden.

## BEDIENUNGSANLEITUNG

### Installation des Niedervoltkabels und der Saugrohre

Die 5 Volt Steuerleitungen (Niedervoltkabel) zu den einzelnen Saugdosen sollen in Reihe geschaltet werden. Es ist ebenfalls möglich, jede Saugdose mit einem separaten Kabel anzuschließen und diese am BVC Zentralstaubsauger zusammen zu fassen. Die 5 Volt Steuerleitungen sollten nicht zusammen mit Starkstrom oder mit 230 Volt Leitungen verlegt werden, wie es z.B. bei einem Kabelkanal der Fall wäre.

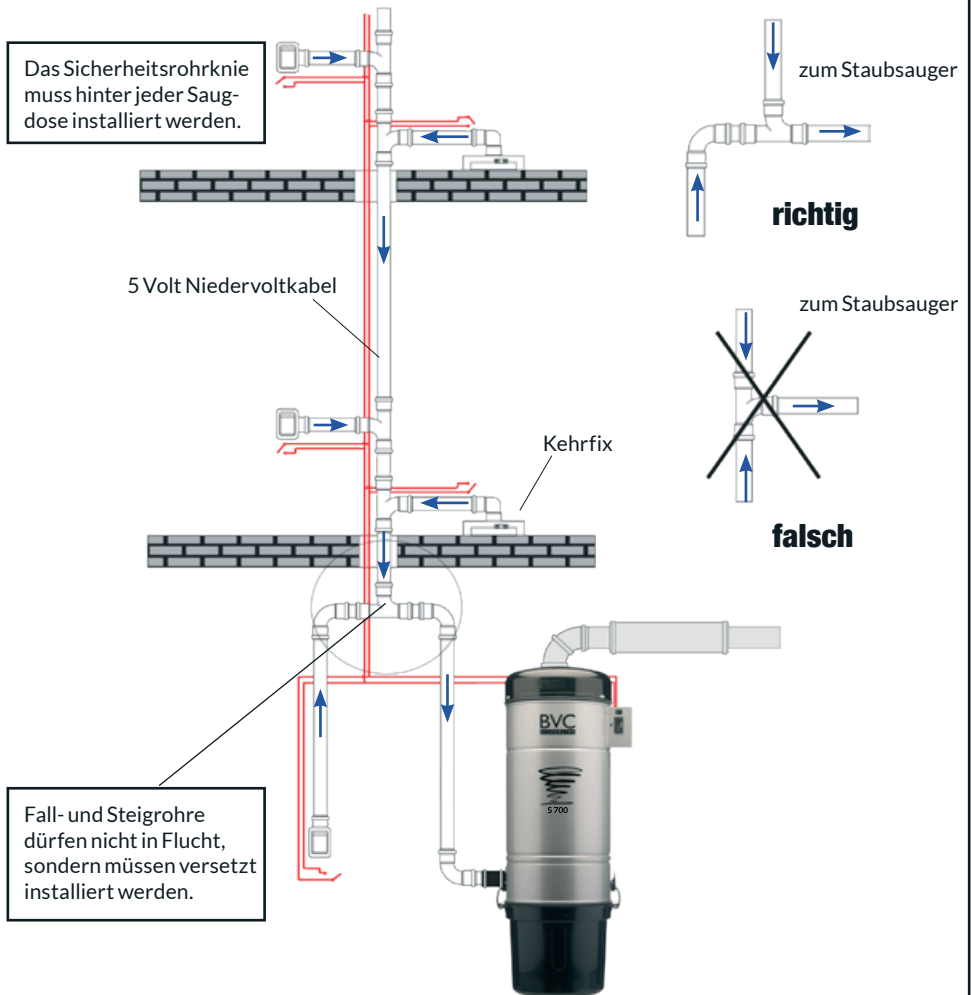

## BEDIENUNGSANLEITUNG

### Installation des BVC-Abluftschalldämpfers

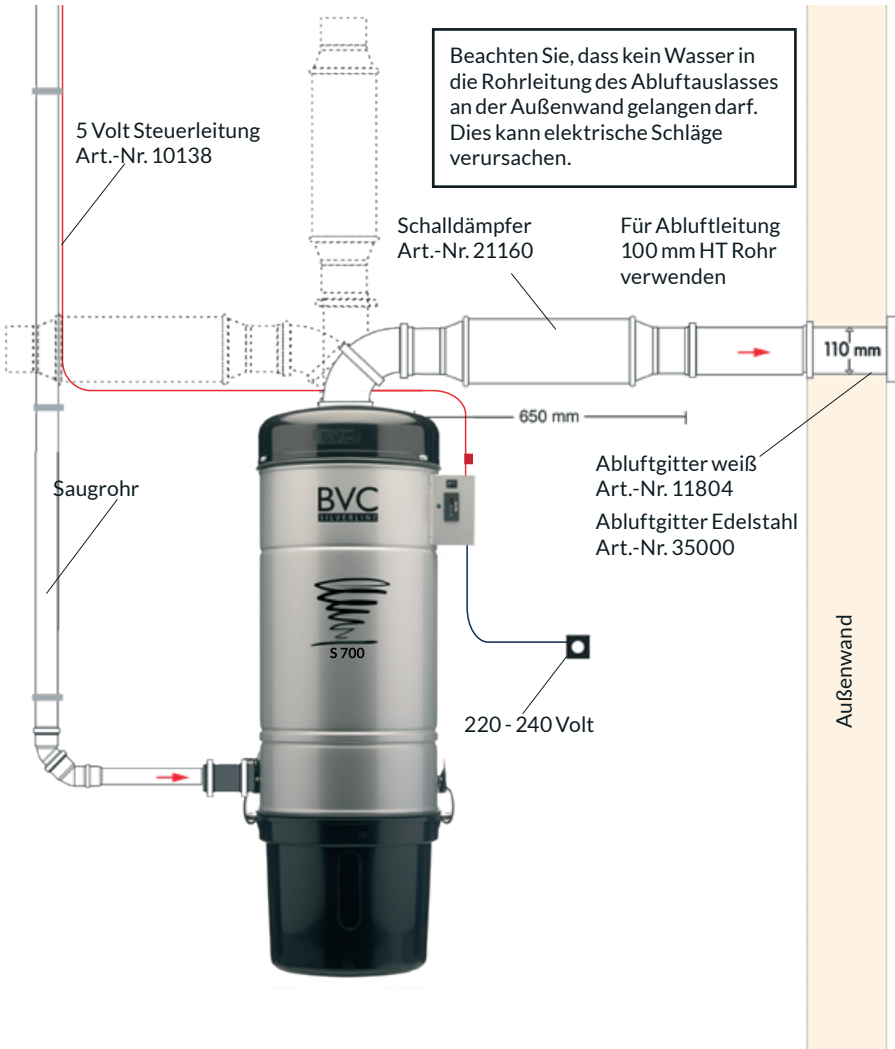

## BEDIENUNGSANLEITUNG

### Verwendung des HEPA-Filters

Bei der klassischen Installationsvariante im Abluftbetrieb (Ausleitung der Abluft ins Freie) wird der HEPA-Filter im Motordeckel nicht benötigt. Daher werden alle BVC Zentralstaubsauger serienmäßig ohne eingebauten HEPA-Filter ausgeliefert.

Wenn die Abluft nicht ins Freie abgeleitet werden kann, wie z.B. bei Passivhäusern, kommt der hocheffiziente HEPA-Filter zum Einsatz. Dieser garantiert beste Luftqualität im Umluftbetrieb (Rückführung der Abluft in den Innenraum).

Wir empfehlen eine regelmäßige Kontrolle des HEPA-Filters und dessen Wechsel bei starker Verschmutzung.

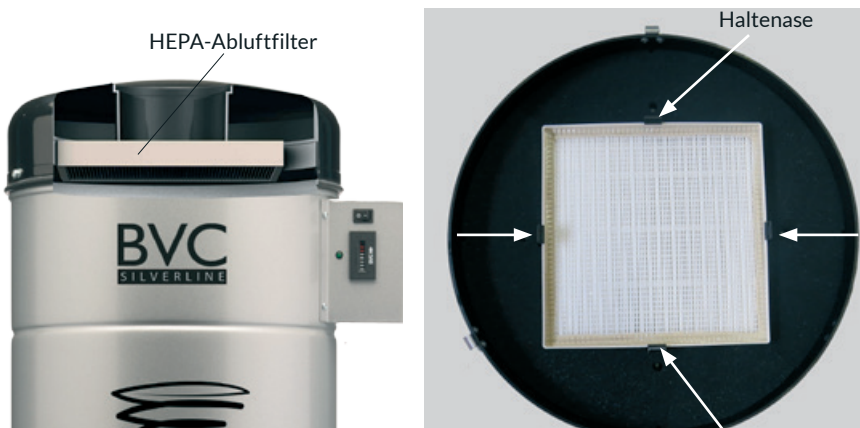

### Einsetzen und Entfernen des HEPA-Filters

Zum Einsetzen bzw. Wechseln des HEPA-Filters ziehen sie zunächst den Netzstecker aus der Steckdose. Danach lösen Sie die Schrauben am Motordeckel. Drehen Sie den Motordeckel um und legen Sie ihn auf eine ebene Unterlage. Den HEPA-Filter setzen Sie nun zentriert auf die Haltenasen und drücken ihn zum Einrasten mit wenig Druck nach unten.

Um den HEPA-Filter zu entfernen, drücken Sie die Haltenasen leicht vom HEPA-Filter weg, d.h. in Richtung Aussengehäuse, und entnehmen diesen dann.

### Achtung!

Der BVC Zentralstaubsauger darf **NUR** betrieben werden, wenn der Motordeckel ordnungsgemäß mit den Original-Schrauben am Gehäuse fixiert ist.

## BEDIENUNGSANLEITUNG

### Pflegehinweise

#### Wechsel des Staubfilterbeutels

Wechseln Sie den Staubfilterbeutel rechtzeitig. BVC empfiehlt, den Staubfilterbeutel nicht komplett zu füllen, da bei einem komplett gefüllten Staubfilterbeutel die Saugleistung nachlässt und es zu Schäden am Staubfilterbeutel kommen kann.

Zum Wechseln des vollen Staubfilterbeutels ziehen Sie zunächst den Netzstecker aus der Steckdose. Anschließend öffnen Sie die seitlichen Halteklammern des Schmutzbehälters und nehmen diesen ab.

#### Staubfilterbeutel entfernen:

Der volle Staubfilterbeutel sollte immer mit beiden Händen am blauen Kunststoff-Flansch abgezogen werden.

Ziehen Sie dabei nicht senkrecht nach unten, sondern waagrecht in Richtung des Rohrstützens (siehe Abb. 1).

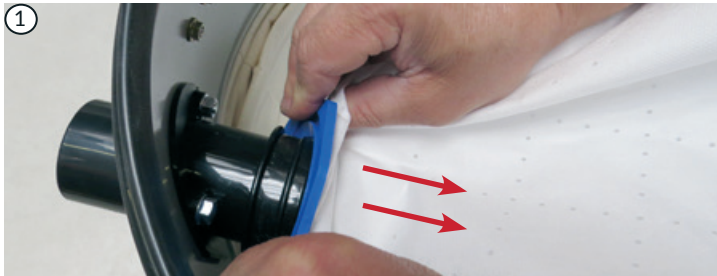

#### Neuen Staubfilterbeutel einsetzen:

Der neue Staubfilterbeutel muss bis zum Anschlag auf den Flansch aufgesetzt werden. Drücken Sie dazu von hinten auf den Staubfilterbeutel (siehe Abb. 2).

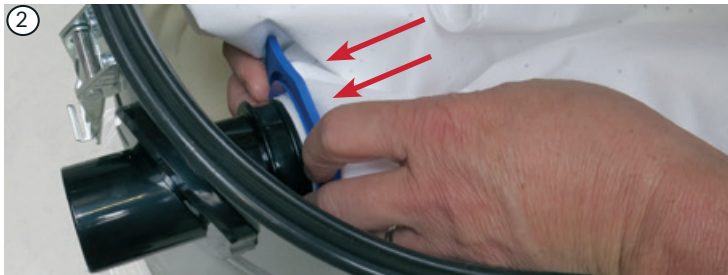

## BEDIENUNGSANLEITUNG

### Pflegehinweise

**Achtung:** Vor jedem Eingriff am Zentralstaubsauger (Reparatur, Filterwechsel etc.) muss der Netzstecker aus der Steckdose gezogen werden!

Reinigen Sie das Gehäuse des BVC Zentralstaubsaugers bei Bedarf mit einem weichen Tuch. Verwenden Sie auf keinen Fall Lösungsmittel oder scharfe Reiniger.

### Wechsel des Motorschutzfilters

Wir empfehlen den Motorschutzfilter jährlich zu reinigen bzw. auszuwechseln. Um eine einfache Demontage und Montage des Filters zu gewährleisten, entfernen Sie zunächst den Staubfilterbeutel, wie auf Seite 13 beschrieben. Es ist zwingend erforderlich, dass der BVC Zentralstaubsauger von der Wand genommen und kopfüber auf eine ebene Fläche gestellt wird.

Der Federspanning muss an der Lasche zur Mitte hin angezogen werden (siehe Abb. 1). Hierdurch verformt sich der Motorschutzfilter, was zum Entfernen notwendig ist.



Überprüfen Sie vor dem Einsetzen des neuen Motorschutzfilters den Motorraum auf absolute Staubfreiheit. Staubpartikel können den Motor ernsthaft schädigen!

Beim Einsetzen des neuen Filters muss der Federspanning zu einem Halbkreis geformt (siehe Abb. 2) in die Sicke eingelegt werden (siehe Abb. 3). Lassen Sie den Spanning vorsichtig in seine ursprüngliche Form zurückspringen. Drücken Sie den letzten Bogen mit dem Finger in die Sicke. Ein Schnapperäusch ist zu hören.

**Die BVC EBS Distribution GmbH übernimmt keine Haftung für Schäden am Sauger, die durch ein falsches Einsetzen des Motorschutzfilters entstehen.**



## **BEDIENUNGSANLEITUNG**

### **Fehlersuche**

#### **Teilweiser Verlust der Saugkraft**

1. Überprüfen Sie den Schlauch auf Verstopfung.
2. Prüfen Sie die Dichtung am Schmutzbehälter auf Dichtigkeit.
3. Öffnen Sie den Schmutzbehälter. Falls der Staubfilterbeutel voll ist, tauschen Sie diesen gegen einen neuen aus.
4. Lösen Sie das Saugrohr mit der Verbindungsmuffe vom Ansaugstutzen des Gerätes. Schalten Sie das Gerät manuell ein und testen Sie von Hand die Saugkraft am Ansaugstutzen. Wenn der Motor ausreichend Saugkraft entwickelt, ist die Funktion des BVC Zentralstaubsaugers in Ordnung.
5. Die Lokalisierung der Verstopfung in der Rohrleitung führen Sie am besten zu zweit durch.
  - Eine Person schaltet den BVC Zentralstaubsauger ein und erzeugt einen Unterdruck.
  - Die andere Person geht zunächst zur Saugdose, die sich am nächsten zu dem Gerät befindet, und prüft, ob ausreichend Saugleistung vorhanden ist. In dem Falle, dass keine ausreichende Saugleistung festgestellt werden kann, öffnet die Person von Hand die Saugdose, indem sie den Deckel mehrmals kurz öffnet („pumpen“). Verfahren Sie gegebenenfalls so an allen weiteren Saugdosen, bis das Problem gelöst ist. Für die jeweilige Testphase sollte der BVC Zentralstaubsauger nicht länger als jeweils ca. 60 Sekunden im verdichteten Zustand (alle Saugdosen sind geschlossen) eingeschaltet bleiben, um eine unnötige Motorüberlastung zu vermeiden.
6. Nach Lokalisierung der Verstopfung, führen Sie vorsichtig eine Reinigungsspirale in das Rohrsystem ein und entfernen das Hindernis.

Für weitere Hilfestellung kontaktieren Sie bitte einen BVC-Partner oder wenden Sie sich direkt an BVC EBS Distribution GmbH.

BVC EBS Distribution GmbH, Londonstr. 9, D-97424 Schweinfurt,  
Tel. 0 97 21 / 78 57-0, Fax 0 97 21 / 78 57-29.

## BEDIENUNGSANLEITUNG

### Fehlersuche

#### Der Motor startet nicht

1. Wenn das grüne Kontrolllämpchen an der Elektronik-Steuerbox NICHT leuchtet, ist die Stromversorgung nicht gewährleistet. Bitte lassen Sie die 230 V Steckdose von einem qualifizierten Elektriker prüfen.
2. Wenn das grüne Kontrolllämpchen an der Elektronik-Steuerbox leuchtet, ist die Stromversorgung gewährleistet. Versuchen Sie den Motor am BVC Zentralstaubsauger mit dem I/O-Schalter für den Dauerbetrieb einzuschalten. Startet der Motor nicht, liegt ein Defekt am Motor vor. Bitte kontaktieren Sie einen BVC-Partner oder wenden Sie sich direkt an BVC EBS Distribution GmbH (Kontakt siehe unten).
3. Wenn das grüne Kontrolllämpchen an der Elektronik-Steuerbox leuchtet, ist die Stromversorgung gewährleistet. Versuchen Sie den Motor am BVC Zentralstaubsauger mit dem I/O-Schalter für den Dauerbetrieb einzuschalten. Startet der Motor, liegt das Problem nicht am Motor, sondern am Niederspannungstransformator, Relais oder der Niederspannungsinstallation bzw. Ihrer Bedieneinheit am Saugschlauch. Bitte kontaktieren Sie einen BVC-Partner oder wenden Sie sich direkt an BVC EBS Distribution GmbH.

BVC EBS Distribution GmbH, Londonstr. 9, D-97424 Schweinfurt,  
Tel. 0 97 21 / 78 57-0, Fax 0 97 21 / 78 57-29.



# CONTENTS

## Operation Manual –

for analog BVC central vacuum cleaners C 600, S 600 and S 700

### Content:

Important safety instructions.....	pages 21-23
Front view with detailed description S 600, S700.....	page 24
Rear view with detailed description S 600, S 700.....	page 25
Front view with detailed description C 600.....	page 26
Rear view with detailed description C 600.....	page 27
Wall mounting.....	page 28
Electrical installation and power supply.....	page 29
Installation of the low-voltage cable and suction pipe.....	page 30
Installation of the BVC exhaust air muffler.....	page 31
HEPA filter.....	page 32
Care instructions.....	pages 33-34
Troubleshooting.....	pages 35-36
Notes.....	pages 37-39

## OPERATION MANUAL

### Important safety instructions

When using electrical appliances, basic safety precautions are mandatory.

**All BVC central vacuum cleaners are only suitable for indoor use and are not designed for vacuuming liquids.**

Read this manual prior to installing and operating your BVC central vacuum cleaner.

BVC central vacuum cleaners are approved by SEV (Electrosuisse)  
Please see your rating plate for details.



### Attention:

Always disconnect the main power plug prior to servicing or cleaning your BVC central vacuum cleaner (e.g. filter change).

### Warning:

Read the following instructions BEFORE using this appliance to reduce the risk of burns, fire, electric shock or injuries:

1. Keep the power cord away from heated surfaces.
2. This appliance is not a toy, but can be used by children from 8 years up and persons with reduced physical, sensory or mental capabilities or lack of experience and knowledge, if they are being supervised and have been given proper instruction concerning the safe use of this appliance and have been made aware of the risks and dangers involved. Children shall not play with the appliance. Cleaning and maintenance must be performed by adults only.

## OPERATION MANUAL

### Important safety instructions

3. Only use this central vacuum cleaner for its intended use as described above. The use of accessories not recommended by the manufacturer may cause fire, electric shock and injuries, or even damage system components leading to system failure.
4. Never operate the BVC central vacuum cleaner if the power cord, the main power plug or the unit itself is damaged. Otherwise contact your authorized dealer for repair.
5. Do not use the power cord to carry or pull your BVC central vacuum cleaner. Avoid pulling the power cord around sharp edges or corners.
6. Never disconnect the main power plug by pulling on the power cord. To disconnect the main power cord from the outlet, always grasp the plug, never the power cord.
7. Do not put any objects into the inlet valves. Do not use your BVC central vacuum cleaner when inlet valves are blocked. Keep the openings free of dust, lint, hair and anything that may reduce air flow or compromise seal tightness.
8. Keep hair, body parts and loose clothing away from all suction points.
9. Do not vacuum anything burning or smoking, such as cigarettes, hot ashes, matches or similar materials.
10. Never operate your BVC central vacuum cleaner without the filter bag and a motor protection filter in place.
11. Never touch the main power plug, the power cord or your BVC central vacuum cleaner with wet hands. Risk of electric shock!
12. Do not use on wet surfaces to reduce risk of electric shock.

## **OPERATION MANUAL**

### **Important safety instructions**

13. Take extra caution when vacuuming on the stairs.
14. Do not vacuum flammable or combustible liquids such as gasoline or use in areas where they may be present.
15. We recommend using the BVC central vacuum cleaner after construction work is completed. Do not vacuum construction sites.
16. Turn the power off before unplugging the unit.
17. Connect only to a properly grounded (earthed) outlet .  
Only disconnect the BVC central vacuum cleaner from the main power supply in stand-by mode.

### **KEEP THIS MANUAL HANDY FOR FUTURE REFERENCE**

### **Attention - Important!**

When put into service and connected to the mains, the BVC central vacuum cleaner is operating in standby mode. The I/O switch on the unit is intended for testing purposes only. The standard position for this switch is „O“ (Stand-by mode).

In order to avoid damage to the motor, the BVC central vacuum cleaner should not be operated with closed inlet valves for longer than 60 seconds. This is the case if you start the unit with the I/O switch without a vacuum hose plugged in.

It is imperative to avoid this.

**OPERATION MANUAL**

**Front view with detailed descriptions**

english

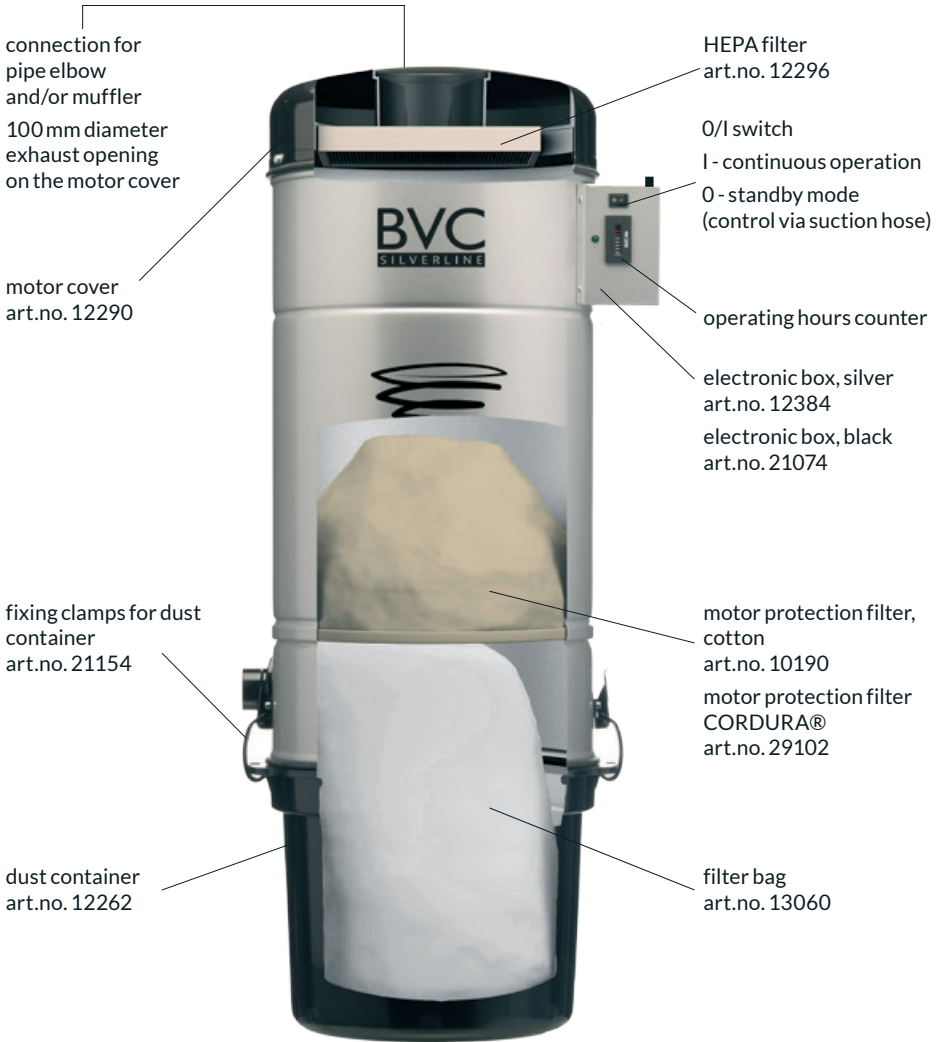



## OPERATION MANUAL

### Rear view with detailed descriptions

connector for  
low voltage wire  
art.no. 12176

connector for  
voltage wire  
230 Volt

cover  
for suction flange, silver  
art.no. 10210  
for suction flange, black  
art.no. 21150

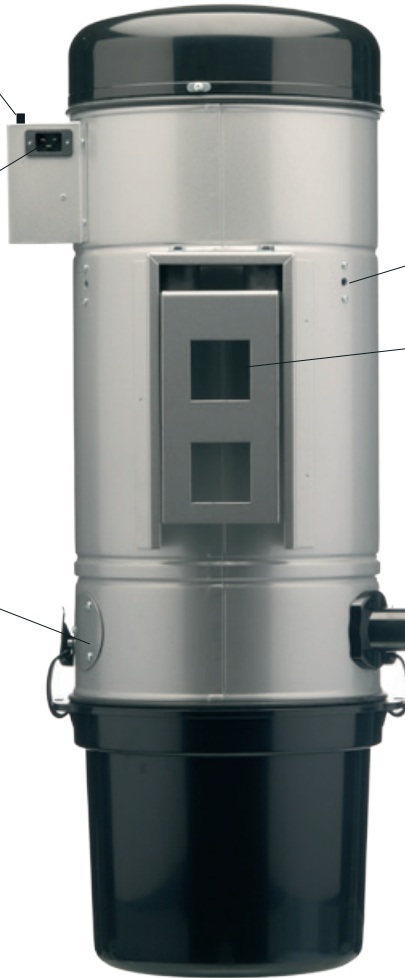

vacuum valve  
art.no. 12030

wall-mounting unit  
with sound-  
absorbing rubber  
blocks

suction flange  
50mm Ø  
art.no. 10226

**OPERATION MANUAL**

**Front view with detailed descriptions C 600**

english



## OPERATION MANUAL

### Rear view with detailed descriptions C 600

connector for low voltage wire  
art.no. 12176

connector for  
voltage wire 230V

cover  
for suction flange, silver  
art.no. 10210

for suction flange, black  
art.no. 21150

vacuum valve  
art.no. 12030

wall-mounting unit

suction flange  
50mm Ø  
art.no. 10226



## OPERATION MANUAL

### Wall mounting

The top of the wall mount should be mounted at a height of approximately 130 cm to 150 cm measured from the floor, for easy removal of the dust container. For proper cooling of the motor, we suggest a distance of at least 20 cm to the ceiling.

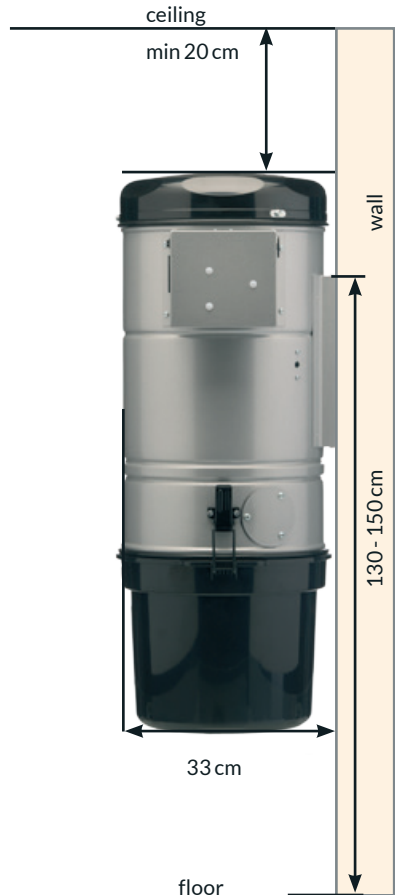
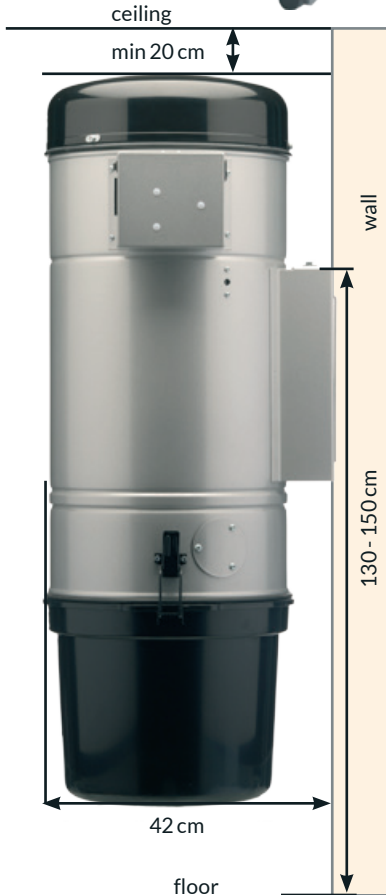
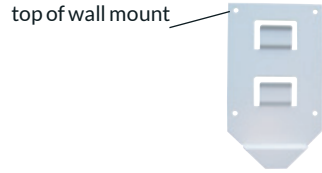
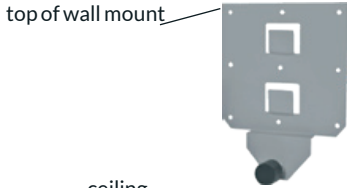

## OPERATION MANUAL

### Electrical installation and power supply

#### Electrical installation of your BVC central vacuum cleaner

After mounting the BVC central vacuum cleaner, the low-voltage cable must be connected with the unit. On the top side of the unit you will find the plug connector and socket for the low-voltage cable. Remove insulation from the low-voltage cable (2-wired, with 0.75 mm cross section) and connect the two wires of the low-voltage cable with the screw connectors to the plug.

The low-voltage cable should be suitable for a voltage of 5 V and has to comply with the current specifications of your country for this voltage.

#### Attention:

When put into service and connected to the mains, the BVC central vacuum cleaner is operating in stand-by mode. The I/O switch on the unit is intended for testing purposes only. The standard position for this switch is „O“ (stand-by mode).

#### Power supply

Power supply (AC) and voltage at the operation point has to comply with the current specifications of your country for this voltage. Connect the appliance to a properly grounded (earthed) power outlet only.

C 600 and S 600: 16 Ampere fuse type „B“.

S 700: 16 Ampere fuse type „C“.

The socket must be easily accessible.

#### Grounding instructions

The BVC central vacuum cleaner has to be grounded. Use only the supplied cable and plug. The plug must be connected with a properly installed power outlet. The power outlet must comply with the current specifications of your country for this voltage.

#### Attention:

If you are not sure, whether the power outlet is properly installed and grounded, have it checked by a qualified electrician.

## OPERATION MANUAL

### Installation of low-voltage cable and suction pipes

The 5 V of control lines leading to the individual inlet valves are to be connected in a string circuit. It is possible to connect each inlet valve with a separate cable to the BVC central vacuum cleaner. Installing the 5 V cable next to a 230 V cable can cause electrical interference with the control system.

english

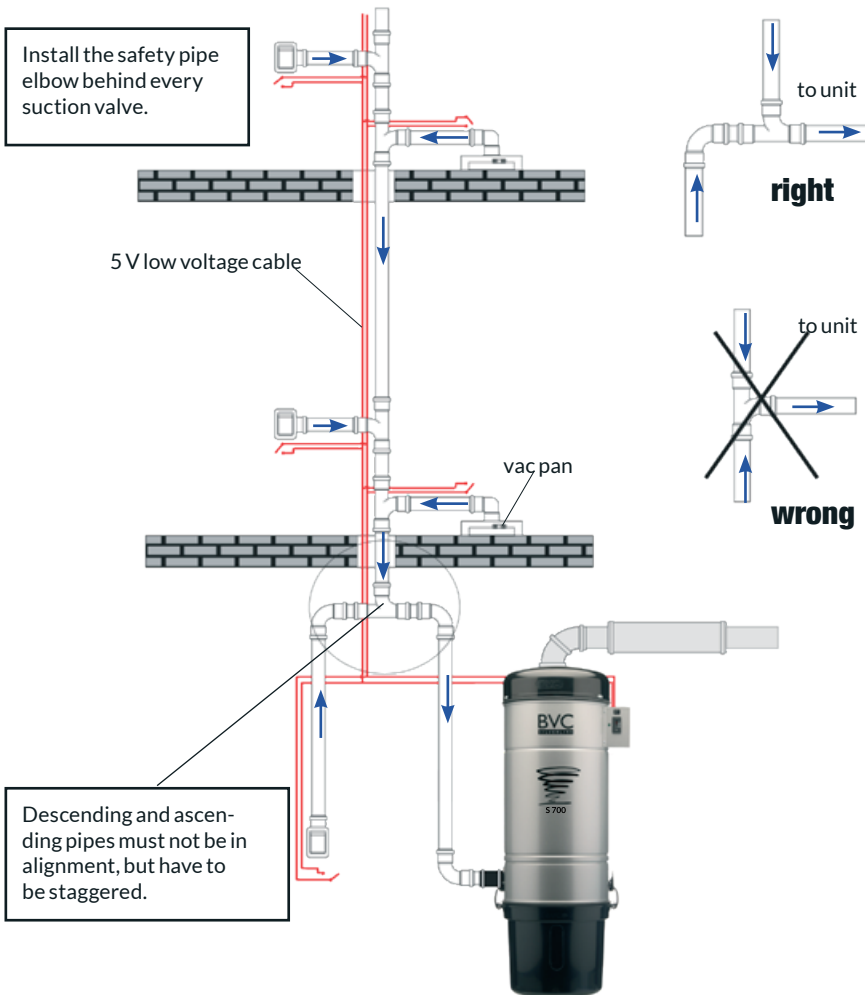

## OPERATION MANUAL

### Installation of the BVC exhaust air muffler

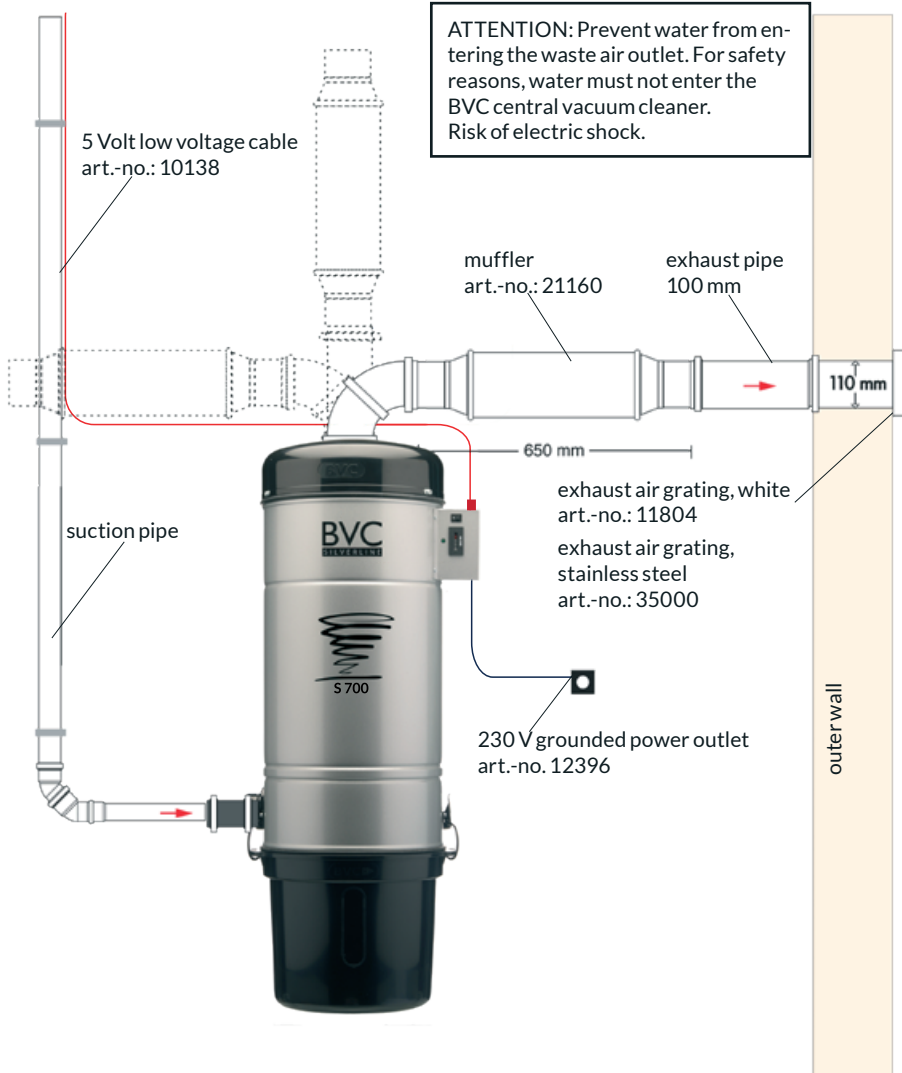

## OPERATION MANUAL

### Usage of the HEPA filter

When the exhaust air is routed to the outside, the HEPA-filter is not needed. That is the reason why all BVC central vacuum cleaners are standardly equipped without a HEPA-filter.

If it is not possible to route the exhaust air to the outside (e.g. passive house), you can use the highly efficient HEPA filter in recirculation mode, so the indoor air remains at its best - clean. A regular check of the HEPA filter and a filter change in case of heavy contamination is strongly recommended.

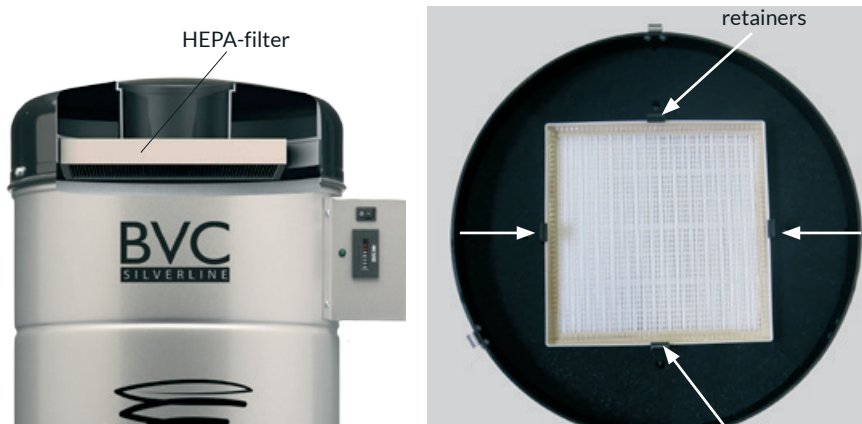

### Installing and removing the HEPA filter

Before installing or changing the HEPA filter, disconnect the main power plug. Then loosen the screws of the motor cover and remove the cover. Turn the motor cover upside down and set it on an even surface. Place the HEPA filter on the retainers and gently push it down until it is completely engaged.

To remove the HEPA filter, gently push the retainers in an outward direction and lift up the HEPA filter.

### Attention:

**Never operate the BVC central vacuum cleaner without a properly installed motor cover. Always make sure that the screws of the motor cover are tightened fast.**



## OPERATION MANUAL

### Care instructions

#### Changing the filter bag

BVC recommends not filling the filter bag completely, since suction decreases with a full filter bag and can cause damage to the filter bag.

To replace the filter bag, open the fixing clamps of the dust container and remove it.

#### Removing the filter bag:

Always use both hands to detach the full filter bag from the black spigot. Horizontally pull away from the black spigot. Never pull vertically downward (see picture 1).

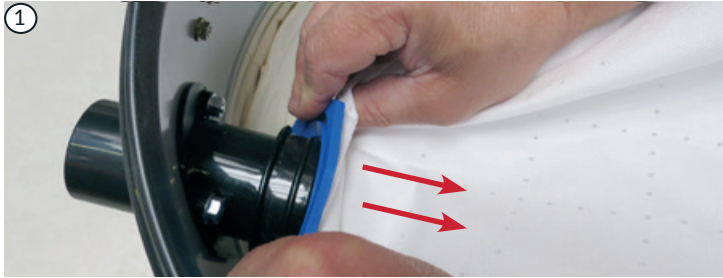

#### Inserting the new filter bag

Push the plastic flange completely over the black spigot ( see picture 2).

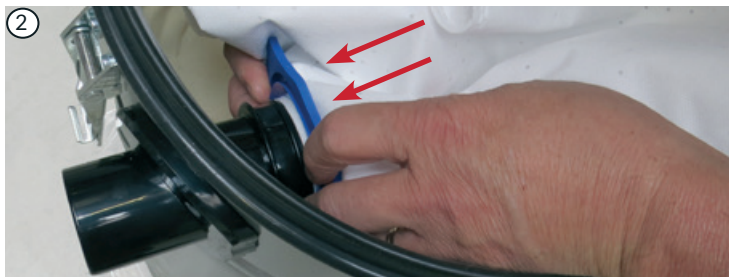

## OPERATION MANUAL

### Care instructions

#### Attention:

Always disconnect the main power plug prior to servicing or cleaning your BVC central vacuum cleaner.

When required, clean the main unit of the BVC central vacuum cleaner with a soft cloth. Never use solvents or strong cleaners.

### Changing the motor protection filter

We recommend that you clean the motor protection filter once a year or completely replace the filter.

To guarantee a smooth removal and installation of the filter, remove the dust container and the filter bag as described on page 28. Then dismount the BVC central vacuum cleaner, turn it upside down and put it on an even surface.

The spring tension ring must be pulled with the loop towards the center (see picture 1). This will cause the filter to deform which is necessary for the removal.



Make sure that the motor compartment is entirely free of dust and dirt particles. Dust and dirt can damage the motor!

To insert the filter, the filter must be formed to a semi-circle (see picture 2) and be placed gently into the seam (see picture 3). The spring tension ring needs to spring back into its original form. The remaining bend needs to be pressed into the seam. You should hear a snapping sound.

**BVC EBS Distribution GmbH assumes no liability for damages on the BVC central vacuum cleaner due to wrongful installation and/or removal of the filter.**

## OPERATION MANUAL

### Troubleshooting

#### Partial loss of the suction power

1. Check if the hose is clogged.
2. Check if the dust container is tightly sealed.
3. Open the dust container. If the filter bag is full, change it.
4. Remove the suction pipe from the suction flange on the BVC central vacuum cleaner. Switch the BVC vacuum cleaner to (I) and check the suction power at the suction flange. If the motor produces enough suction power, the function of the motor is OK.
5. To find out where the pipe system is clogged, you need two people to perform the test:
  - One person switches on the motor and produces underpressure by keeping the inlet valves closed.
  - The other person goes to the nearest inlet valve and checks if there is enough suction power. If the suction power is lower than normal, open and close the lid of the inlet valve several times. This has a pumping effect. If necessary, repeat with the other inlet valves until the problem is solved. When testing the suction power, underpressure (all inlet valves are closed) should not be maintained for more than 60 seconds in order to avoid an unnecessary overload of the motor.
6. After identifying the position of the blockage, insert a cleaning worm into the pipe system and push out the object clogging the pipe.
7. For further assistance, please contact your local BVC partner or BVC EBS Distribution GmbH.

BVC EBS Distribution GmbH, Londonstr. 9, D-97424 Schweinfurt,  
Tel. +49 (0) 97 21 / 78 57-0, Fax 0 97 21 / 78 57-29.

## OPERATION MANUAL

### Troubleshooting

#### The motor does not start

1. If the green lamp on the unit is off, the power supply is NOT OK.  
Check the 230 V socket for voltage.
2. If the green lamp on the unit is on, the power supply is OK.  
Start the BVC central vacuum cleaner by switching the I/O switch to „I“  
If the motor does not start, the motor is defective.  
Please contact your local BVC partner.
3. If the green lamp on the unit is on, the power supply is OK.  
Start the BVC central vacuum cleaner by switching the I/O switch to „I“  
If the motor can be started, the problem can either be caused by the  
low-voltage transformer, the relay, the low-voltage installation or the  
handgrip on the suction hose.  
Please contact your local BVC partner or BVC EBS Distribution GmbH.

BVC EBS Distribution GmbH, Londonstr. 9, D-97424 Schweinfurt,  
Tel. +49 (0) 97 21/78 57-0, Fax 0 97 21/78 57-29.

**NOTES**

A large rectangular area with horizontal ruling lines for taking notes.







**BVC EBS Distribution GmbH**

Londonstraße 9 • D-97424 Schweinfurt

Telefon +49 9721/7857-0 • Telefax +49 9721/7857-29

E-Mail: [info@einbaustaubsauger.de](mailto:info@einbaustaubsauger.de) • Internet: [www.einbaustaubsauger.de](http://www.einbaustaubsauger.de)

E-Mail: [info@bvc-vac.com](mailto:info@bvc-vac.com) • Internet: [www.bvc-vac.com](http://www.bvc-vac.com)



**Mersch GmbH & Co. KG**  
**33415 Verl Westfalenweg 99**  
**Tel 05246 - 2500 / Fax 05246 - 5648**  
**[mersch-reinigungstechnik.de](http://mersch-reinigungstechnik.de)**