

INFORMATION

KTM PowerParts, HUSQVARNA Motorcycles Accessories



FACTORY CYLINDER KIT

SXS16125007
50530938000

10.2020
3.213.626

KTM Sportmotorcycle GmbH Husqvarna Motorcycles GmbH
Stallhofnerstraße 3 Stallhofnerstraße 3
A-5230 Mattighofen A-5230 Mattighofen
www.ktm.com www.husqvarna-motorcycles.com



3 DEUTSCH

Wir freuen uns, dass Sie sich für dieses Produkt entschieden haben.

Unser hochwertiges Qualitätsprodukt ist rennerprobt und wurde speziell für sportliche Herausforderungen entwickelt. Eine korrekte Montage des Produktes ist unerlässlich, um ein Maximum an Sicherheit und Funktionalität gewährleisten zu können. Bitte befolgen Sie daher die Montageanleitung oder wenden Sie sich an Ihren autorisierten Fachhändler.

Für falsche Montage oder Verwendung dieses Produktes kann der (Quasi-)Hersteller bzw. Lieferant nicht zur Verantwortung gezogen werden.

Vielen Dank.

4 ENGLISH

Thank you for choosing this product.

Our high quality product has been tested under racing conditions and was developed specifically for use in sports activities. Correct installation of the product is essential to ensure that a maximum degree of safety and functionality is achieved. Therefore, please follow the installation instructions or contact your authorized dealer.

The (quasi) manufacturer or supplier cannot be held responsible for products that are incorrectly mounted or inappropriately used.

Thank you.

5 ITALIANO

Grazie per aver scelto questo prodotto.

Questo nostro prodotto di pregiata qualità è collaudato nelle competizioni ed è stato sviluppato specificamente per gare sportive. Il montaggio corretto del prodotto è fondamentale per garantirne la massima sicurezza e funzionalità. Rispetti quindi le istruzioni di montaggio o rivolgerti al proprio concessionario autorizzato.

Il produttore (detentore del marchio)/fornitore non può essere considerato responsabile per un montaggio o impiego errato del presente prodotto.

Vi ringraziamo per l'attenzione!

6 FRANÇAIS

Merci d'avoir porté votre choix sur ce produit.

Notre produit de haute qualité est éprouvé pour les compétitions et a été conçu spécialement pour un usage sportif. Un montage approprié du produit est indispensable pour garantir une sécurité et une fonctionnalité maximales du véhicule. C'est pourquoi nous vous invitons à suivre scrupuleusement le manuel de montage ou à vous adresser à votre revendeur agréé.

En cas de montage ou d'utilisation non conformes de ce produit, le (quasi) constructeur ou le fournisseur déclinent toute responsabilité.

Merci !

7 ESPAÑOL

Le agradecemos que se haya decidido por este producto.

Este producto de alta calidad está probado para la competición y se ha desarrollado específicamente para las exigencias de este deporte. Para poder garantizar los máximos niveles de seguridad y funcionalidad, es imprescindible que el producto se monte correctamente. Por este motivo, es muy importante que siga las instrucciones del manual de montaje o que se ponga en contacto con su concesionario autorizado.

El (cuasi) fabricante y el proveedor de este producto no se harán responsables del montaje y el uso incorrectos.

¡Muchas gracias!

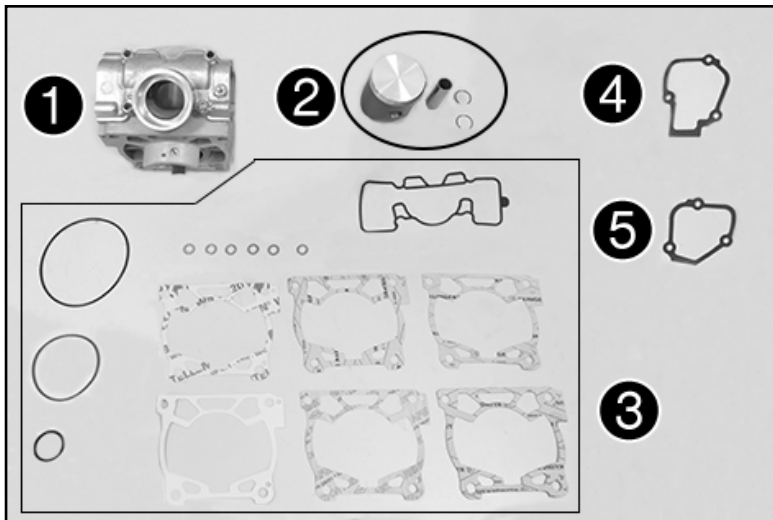

Lieferumfang

- 1x SXS Zylinder kpl. mit Flansch ①
- 1x Kolben kpl. ②
- 1x Dichtungssatz Zylinder 125/150 ③
- 1x Dichtung Steuerungsdeckel rechts ④
- 1x Dichtung Steuerungsdeckel links ⑤



Alle Arbeiten, die mit diesem Symbol gekennzeichnet sind, erfordern Fachkenntnisse und technisches Verständnis. Lassen Sie diese Arbeiten, im Interesse Ihrer eigenen Sicherheit, in einer autorisierten Fachwerkstatt durchführen! Dort wird Ihr Motorrad von speziell geschulten Fachkräften mit dem erforderlichen Spezialwerkzeug optimal betreut.

Montage

- Zylinderkopf ausbauen (s. Reparaturanleitung).
- Zylinder ausbauen (s. Reparaturanleitung).
- Kolben ausbauen (s. Reparaturanleitung).
- Auslasssteuerung ausbauen (s. Reparaturanleitung).
- Auslasssteuerung kontrollieren (s. Reparaturanleitung).
- Auslasssteuerung einbauen (s. Reparaturanleitung).
- Kolben/Zylinder - Einbauspiel ermitteln (s. Reparaturanleitung).
- Kolben einbauen (s. Reparaturanleitung).
- Zylinder einbauen (s. Reparaturanleitung).
- X-Maß kontrollieren, ggf. einstellen (s. Reparaturanleitung).
- Z-Maß einstellen (s. Reparaturanleitung).
- Zylinderkopf einbauen (s. Reparaturanleitung).

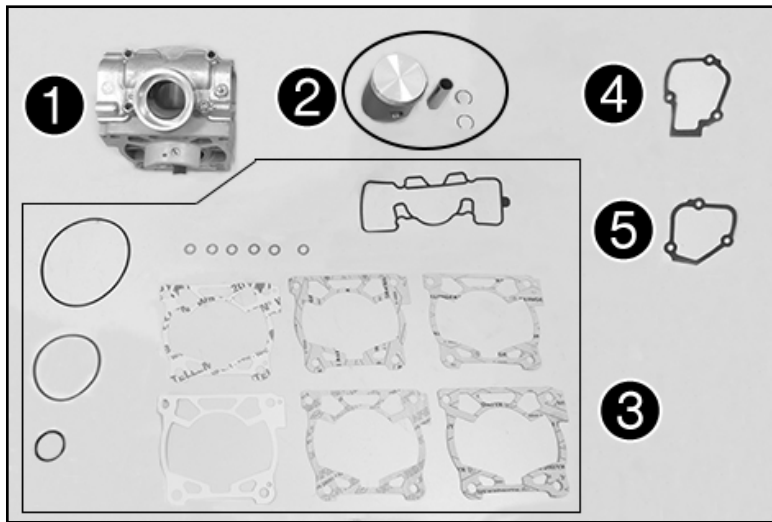

Scope of supply

- 1x SXS cylinder cpl. with flange ❶
- 1x piston cpl. ❷
- 1x cylinder gasket set 125/150 ❸
- 1x gasket, right control unit cover ❹
- 1x gasket, left control unit cover ❺



All work marked with this symbol requires specialist knowledge and technical understanding.

In the interest of your own safety, have these jobs performed by an authorized workshop.

There, your motorcycle will be optimally cared for by specially trained experts using the specialist tools required.

Assembly

- Remove the cylinder head (see the repair manual).
- Remove the cylinder (see the repair manual).
- Remove the piston (see the repair manual).
- Remove the exhaust control (see the repair manual).
- Check the exhaust control (see the repair manual).
- Fit the exhaust control (see the repair manual).
- Determine mounting clearance of piston/cylinder (see repair manual).
- Fit the piston (see the repair manual).
- Install the cylinder (see the repair manual).
- Check X-dimension, adjust if necessary (see the repair manual).
- Adjust Z-dimension (see repair manual).
- Install the cylinder head (see the repair manual).

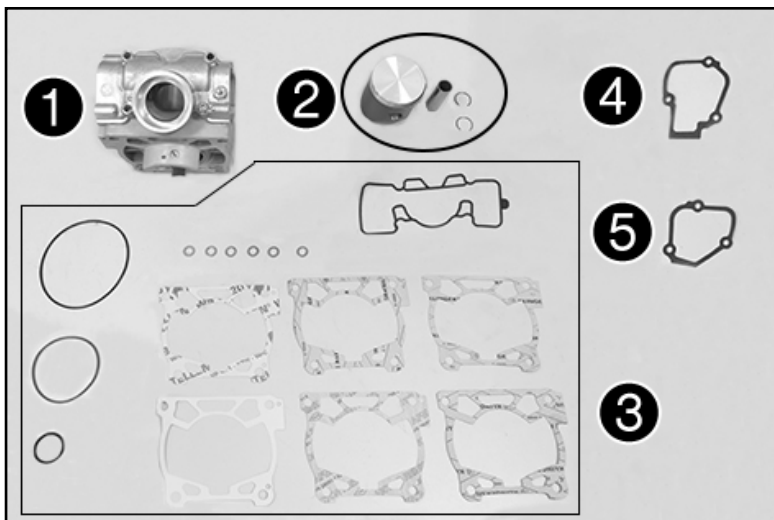













Materiale fornito

- 1 cilindro SXS cpl. di flangia ①
- 1 pistone cpl. ②
- 1 set di guarnizioni cilindro 125/150 ③
- 1 guarnizione coperchio distribuzione destra ④
- 1 guarnizione coperchio distribuzione sinistra ⑤

 Tutti i lavori contrassegnati con questo simbolo richiedono competenze tecniche e comprensione della materia. Per la vostra sicurezza, far eseguire questi interventi presso un'officina autorizzata che si occuperà della vostra moto in modo ottimale, impiegando manodopera specializzata ed addestrata e con i necessari attrezzi speciali.

Montaggio

- Smontare la testa del cilindro (v. manuale di riparazione). 
- Smontare il cilindro (v. manuale di riparazione). 
- Smontare il pistone (v. manuale di riparazione). 
- Smontare la valvola di scarico (v. manuale di riparazione). 
- Controllare la valvola di scarico (v. manuale di riparazione). 
- Montare la valvola di scarico (v. manuale di riparazione). 
- Rilevare il gioco di montaggio del pistone/cilindro (v. manuale di riparazione). 
- Montare il pistone (v. manuale di riparazione). 
- Montare il cilindro (v. manuale di riparazione). 
- Controllare ed eventualmente regolare la misura X (v. manuale di riparazione). 
- Regolare la misura Z (v. manuale di riparazione). 
- Montare la testa del cilindro (v. manuale di riparazione). 

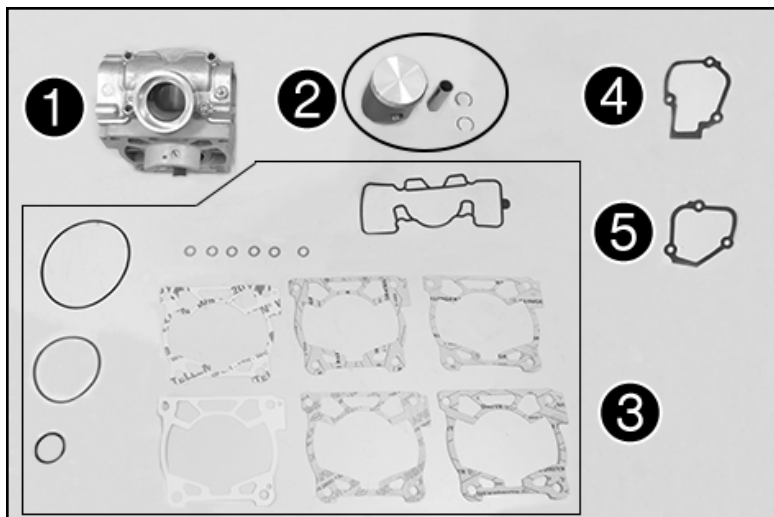

Contenu de la livraison

- 1x cylindre SXS complet avec flasque ❶
- 1x piston complet ❷
- 1x jeu de joints pour cylindre 125/150 ❸
- 1x joint pour couvercle de commande droit ❹
- 1x joint pour couvercle de commande gauche ❺

Tous les travaux accompagnés de ce symbole nécessitent des connaissances approfondies ainsi qu'un certain savoir-faire technique.



Pour la sécurité de tous, faire exécuter ces travaux par un atelier agréé !

La moto y sera entretenue de manière optimale par des spécialistes ayant suivi une formation spécifique et disposant de l'outillage spécial nécessaire.

Montage

- Déposer la culasse (cf. manuel de réparation).
- Déposer le cylindre (cf. manuel de réparation).
- Déposer le piston (cf. manuel de réparation).
- Déposer la valve d'échappement (cf. manuel de réparation).
- Contrôler la valve d'échappement (cf. manuel de réparation).
- Monter la valve d'échappement (cf. manuel de réparation).
- Calculer le jeu de montage entre le piston et le cylindre (cf. manuel de réparation).
- Monter le piston (cf. manuel de réparation).
- Monter le cylindre (cf. manuel de réparation).
- Contrôler la valeur X, régler si nécessaire (cf. manuel de réparation).
- Régler la cote Z (cf. manuel de réparation).
- Monter la culasse (cf. manuel de réparation).

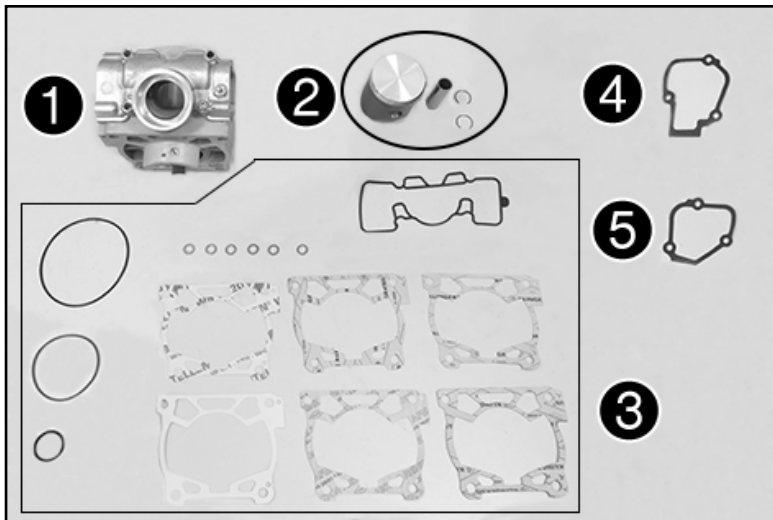











Volumen de suministro

- 1x cilindro SXS completo con brida ❶
- 1x pistón completo ❷
- 1x juego de juntas para cilindro 125/150 ❸
- 1x junta de la tapa de mando derecha ❹
- 1x junta de la tapa de mando izquierda ❺

 Todas las tareas marcadas con este símbolo requieren conocimientos especiales y capacidad de comprensión técnica. Por su seguridad, le aconsejamos que acuda a un taller especializado autorizado para llevar a cabo estas tareas. Estos talleres cuentan con mecánicos que han recibido una instrucción específica y disponen de las herramientas especiales necesarias para realizar el mantenimiento ideal de su motocicleta.

Montaje

- Desmontar la culata (véase el manual de reparación). 
- Desmontar el cilindro (véase el manual de reparación). 
- Desmontar el pistón (véase el manual de reparación). 
- Desmontar el control de escape (véase el manual de reparación). 
- Comprobar el control de escape (véase el manual de reparación). 
- Montar el control de escape (véase el manual de reparación). 
- Determinar el juego de montaje del pistón/cilindro (véase el manual de reparación). 
- Montar el pistón (véase el manual de reparación). 
- Montar el cilindro (véase el manual de reparación). 
- Comprobar la medida X y, en caso necesario, ajustarla (véase el manual de reparación). 
- Ajustar la cota Z (véase el manual de reparación). 
- Montar la culata (véase el manual de reparación). 