

INFORMATION

KTM PowerParts, HUSQVARNA Husky Power, HUSABERG Pure Tech

FRONT BRAKE DISC GUARD

7800906110030

05.2014

79009961000

3.211.875

7900996100030



KTM - Sportmotorcycle AG
Stallhofnerstraße 3
A-5230 Mattighofen
www.ktm.com

Husqvarna Motorcycles GmbH
Stallhofnerstraße 3
A-5230 Mattighofen
www.husqvarna-motorcycles.com

KTM - Sportmotorcycle AG
Division HUSABERG
Stallhofnerstraße 3
A-5230 Mattighofen
www.husaberg.com

3 DEUTSCH

Wir freuen uns, dass Sie sich für dieses Produkt entschieden haben.

Unser hochwertiges Qualitätsprodukt ist rennerprobt und wurde speziell für sportliche Herausforderungen entwickelt. Eine korrekte Montage des Produktes ist unerlässlich, um ein Maximum an Sicherheit und Funktionalität gewährleisten zu können. Bitte befolgen Sie daher die Montageanleitung oder wenden Sie sich an Ihren autorisierten Fachhändler. Für falsche Montage oder Verwendung dieses Produktes kann der (Quasi) Hersteller bzw. Lieferant nicht zur Verantwortung gezogen werden.

Vielen Dank.

4 ENGLISH

Thank you for choosing this product.

Our high quality product has been tested under racing conditions and was developed specifically for use in sports activities. Correct installation of the product is essential to ensure that a maximum degree of safety and functionality is achieved. Therefore, please follow the installation instructions or contact your authorized dealer. The (quasi) manufacturer or supplier cannot be held responsible for products that are incorrectly mounted or inappropriately used.

Thank you.

5 ITALIANO

Grazie per aver scelto questo prodotto.

Questo nostro prodotto di pregiata qualità è collaudato nelle competizioni ed è stato sviluppato specificamente per gare sportive. Il montaggio corretto del prodotto è fondamentale per garantire la massima sicurezza e funzionalità. Rispettare quindi le istruzioni di montaggio o rivolgersi al proprio concessionario autorizzato. Il produttore (detentore del marchio)/fornitore non può essere considerato responsabile per un montaggio o impiego errato del presente prodotto. Vi ringraziamo per l'attenzione!

6 FRANÇAIS

Merci d'avoir porté votre choix sur ce produit.

Notre produit de haute qualité est éprouvé pour les compétitions et a été conçu spécialement pour un usage sportif. Un montage approprié du produit est indispensable pour garantir une sécurité et une fonctionnalité maximales du véhicule. C'est pourquoi nous vous invitons à suivre scrupuleusement le manuel de montage ou à vous adresser à votre revendeur agréé. En cas de montage ou d'utilisation non conformes de ce produit, le (quasi) constructeur ou le fournisseur déclinent toute responsabilité.

Merci !

7 ESPAÑOL

Le agradecemos que se haya decidido por este producto.

Este producto de alta calidad está probado para la competición y se ha desarrollado específicamente para las exigencias de este deporte. Para poder garantizar los máximos niveles de seguridad y funcionalidad, es imprescindible que el producto se monte correctamente. Por este motivo, es muy importante que siga las instrucciones del manual de montaje o que se ponga en contacto con su concesionario autorizado. El (cuasi) fabricante y el proveedor de este producto no se harán responsables del montaje y el uso incorrectos.

¡Muchas gracias!

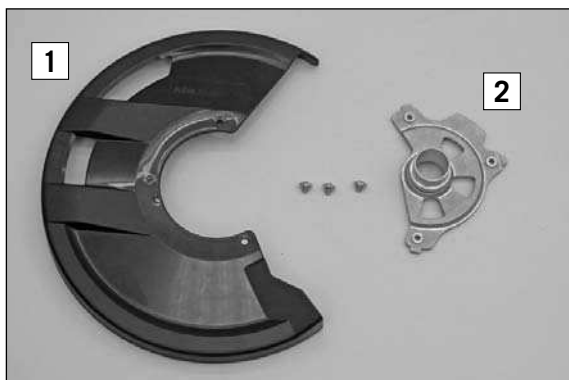
**Lieferumfang:**

- 1x Bremsscheibenschutz (1)
- 1x Bremsscheibenschutz Befestigungskit (2)
- 3x Linsenkopfschraube M5x8

7800906101030

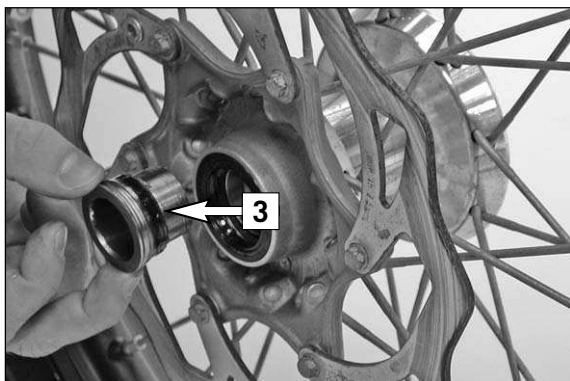
**Vorarbeiten**

- Vorderrad demontieren (Siehe Bedienungsanleitung).
- Distanz (3) auf Seite der Bremsscheibe entfernen.

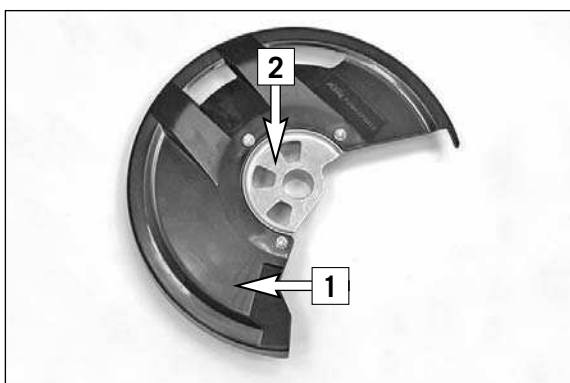

- Bremsscheibenschutz Befestigungskit (2) auf Bremsscheibenschutz (1) mit den Schrauben montieren (Loctite 243).

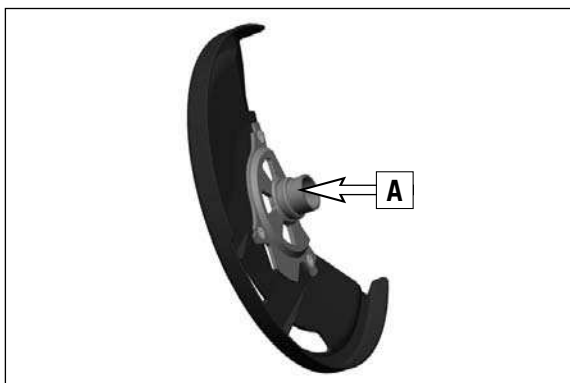

- Distanz an Position (A) gut fetten.

HINWEIS:

Es wird Langzeitfett, z.B. Motorex Long Term 2000 empfohlen.

- Bremsscheibenschutz am Vorderrad positionieren.

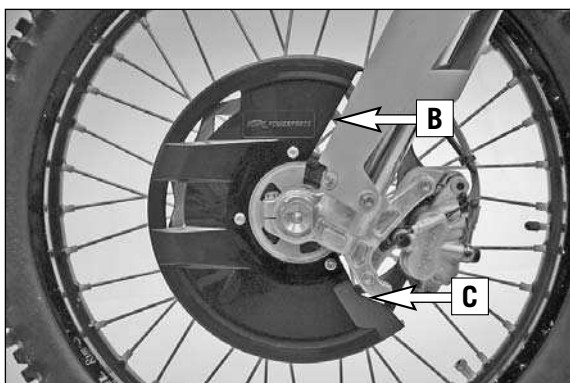

- Vorderrad montieren (Siehe Bedienungsanleitung).

HINWEIS:

Bremsscheibenschutz so ausrichten, dass dieser an Position (B) und (C) genügend Abstand zum Bremszangenadapter bzw. zum Gabelschutz aufweist.

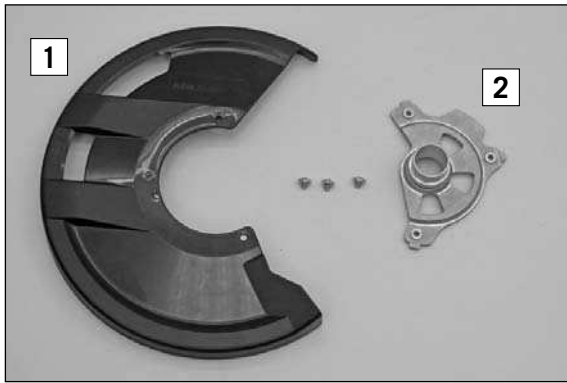

Scope of delivery:

- 1x brake disc protector (1)
- 1x brake disc protector fixation kit (2)
- 3x oval head screw M5x8

7800906101030

ENGLISH
4

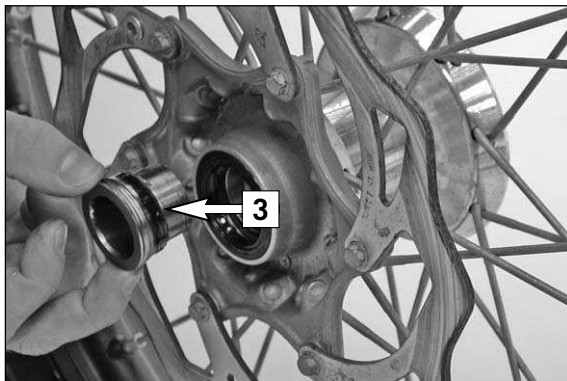

Preparations

- Remove the front wheel (see the Owner's Manual).
- Remove the spacer (3) on the side of the brake disc.



- Mount the brake disc protector fixation kit (2) on the brake disc protector (1) using the screws (Loctite 243).

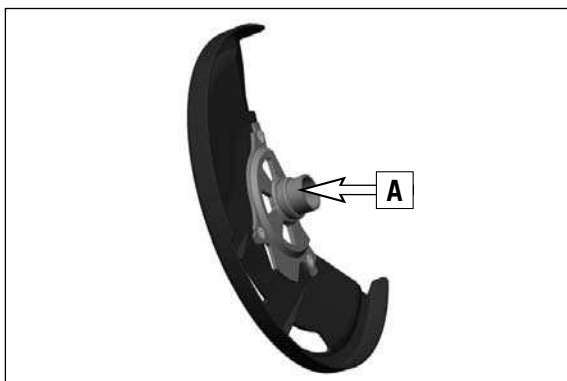

- Thoroughly grease the spacer at position (A).

NOTE:

Use of a long-term grease such as Motorex Long Term 2000 is recommended.

- Position the brake disc protector on the front wheel.

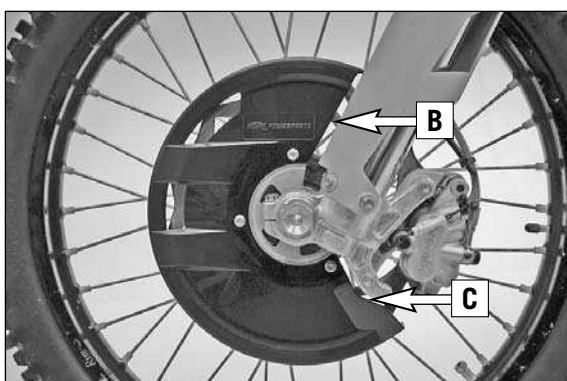

- Mount the front wheel (see the Owner's Manual).

NOTE:

Adjust the brake disc protector to ensure that there is a sufficient distance between it and the brake caliper adapter and fork protector at positions (B) and (C).

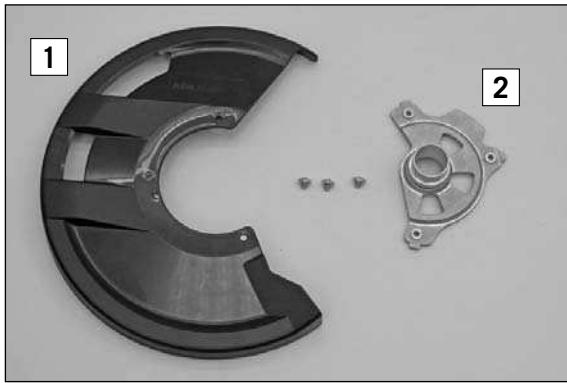

Volume della fornitura:

- N. 1 protezione del disco del freno **(1)** 7800906101030
- N. 1 kit di fissaggio della protezione del disco del freno **(2)**
- N. 3 viti a testa bombata M5x8

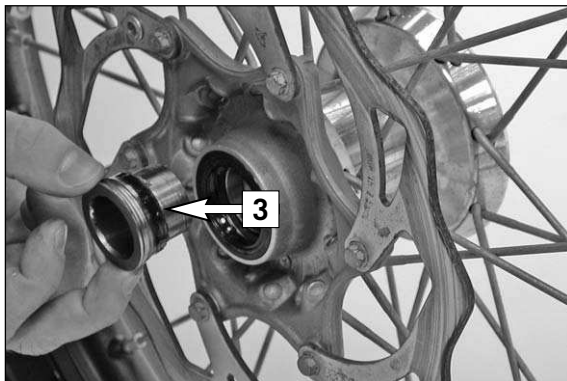

Operazioni preliminari

- Smontare la ruota anteriore (v. manuale d'uso).
- Rimuovere l'elemento distanziatore **(3)** sul lato del disco del freno.



- Con le viti montare il kit di fissaggio **(2)** sulla protezione del disco del freno **(1)** (Loctite 243).

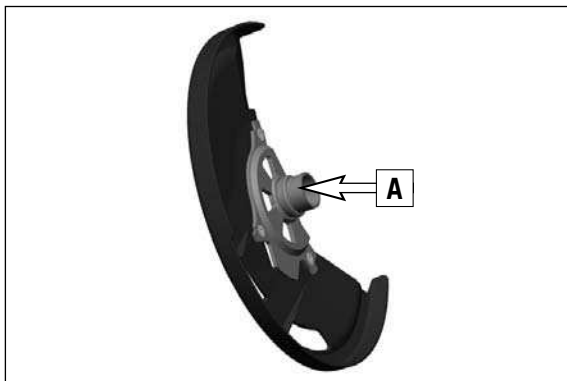

- Ingrassare bene l'elemento distanziatore in corrispondenza della posizione **(A)**.

NOTA:
Si consiglia di utilizzare grasso a lunga durata, ad es. Motorex Long Term 2000.

- Posizionare la protezione del disco del freno sulla ruota anteriore.

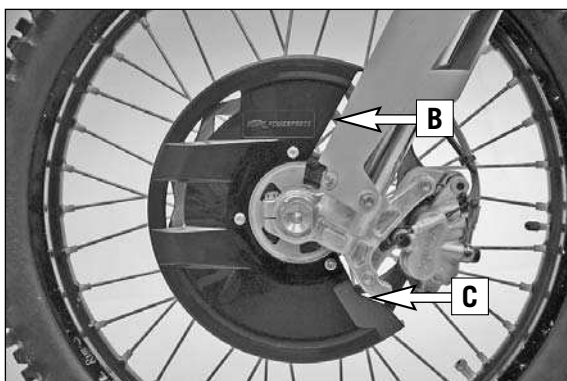

- Montare la ruota anteriore (v. manuale d'uso).

NOTA:
Allineare la protezione del disco del freno in modo tale che in corrispondenza di questa posizione **(B)** e **(C)** presenti una distanza sufficiente rispetto all'adattatore della pinza del freno e al copristelo.

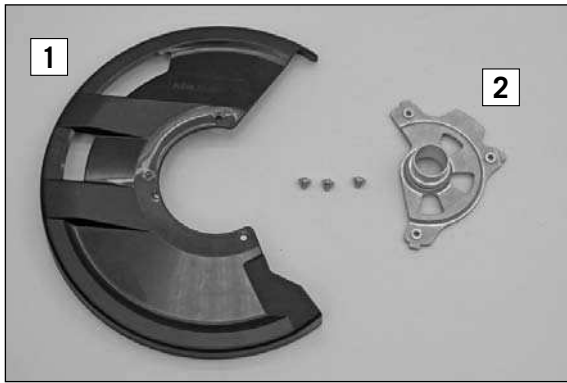

Contenu de la livraison :

1x Protection de disque de frein (1)

7800906101030

1x Kit de fixation pour protection de disque de frein (2)

3x vis à tête bombée M5x8

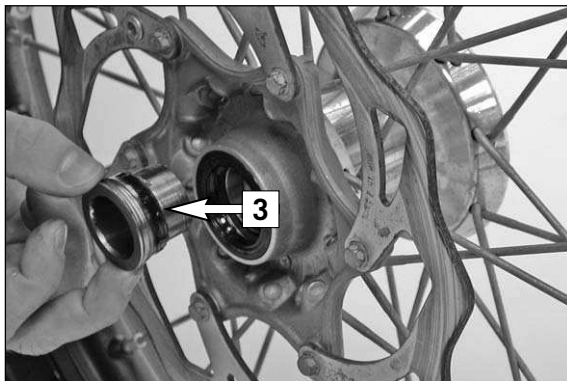

Travaux préalables

- Démontez la roue avant (voir le manuel d'utilisation).
- Retirez la rondelle entretoise (3) située sur le côté du disque de frein.



- Montez le kit de fixation pour protection de disque de frein (2) sur la protection de disque de frein (1) à l'aide des vis (Loctite 243).

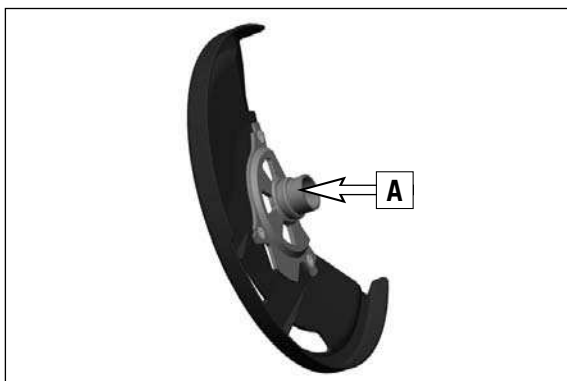

- Bien graissez la rondelle entretoise en position (A).

REMARQUE :

Il est recommandé d'utiliser de la graisse longue durée, par exemple Motorex Long Term 2000.

- Positionner la protection de disque de frein sur la roue avant.

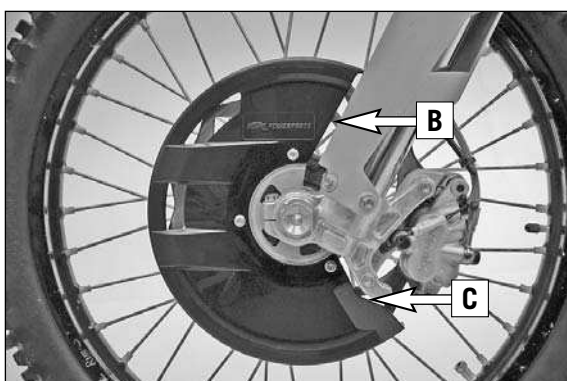

- Remontez la roue avant (voir le manuel d'utilisation).

REMARQUE :

Orientez la protection de disque de frein de manière à ce qu'elle ait, en position (B) et (C), suffisamment de distance par rapport à l'adaptateur de l'étrier de frein et la protection de fourche.

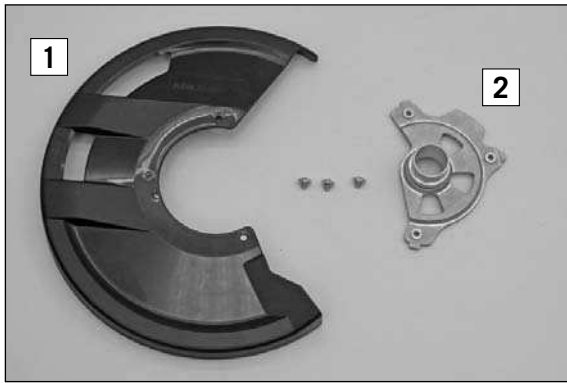

Volumen de suministro:

1x Protección para disco de freno (1)

7800906101030

1x Kit de fijación para protección para disco de freno (2)

3x tornillo alomado M5x8

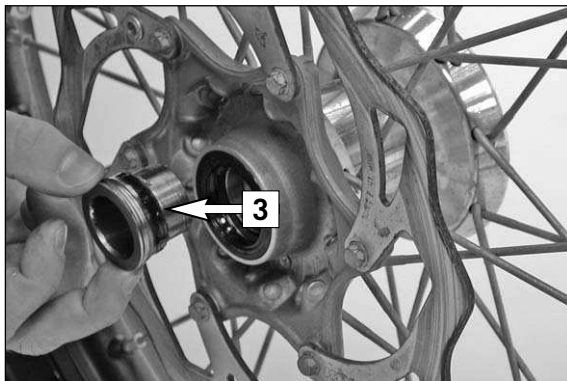

Trabajos previos

- Desmontar la rueda delantera (véase el manual de instrucciones).
- Extraer la distancia (3) del lado del disco del freno.



- Montar el kit de fijación de la protección para disco de freno (2) sobre la protección para disco de freno (1) utilizando los tornillos (Loctite 243).

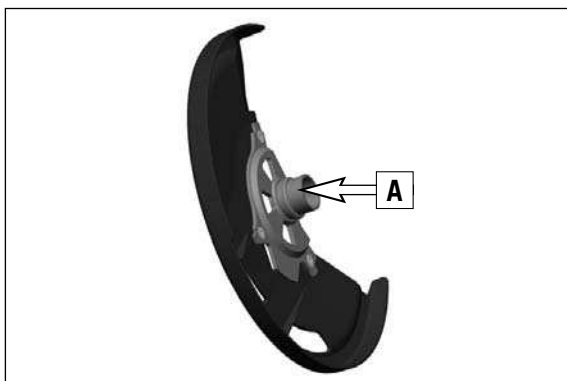

- Engrasar bien la distancia en la posición (A).

NOTA:

Se recomienda el uso de grasa de larga duración, p.ej. Motorex Long Term 2000.

- Colocar la protección para disco de freno en la rueda delantera.

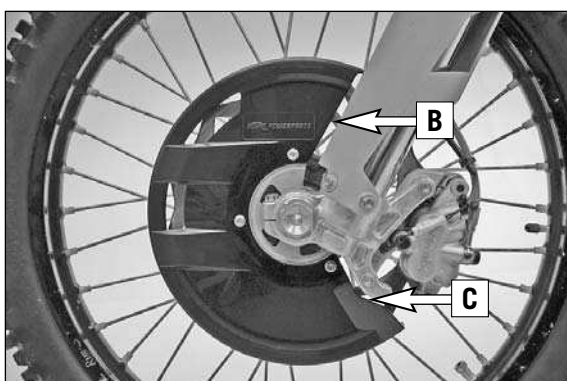

- Montar la rueda delantera (véase el manual de instrucciones).

NOTA:

Colocar la protección para disco de freno de forma que en las posiciones (B) y (C) quede suficiente distancia respecto al adaptador de las pinzas del freno y a la protección de la horquilla.